



e-shelf-labels

SMART.
DIGITAL.
EFFICIENT.

Produktkatalog

ESL HALTERUNGEN



ENTDECKEN
SIE UNSER
SORTIMENT!



In Zusammenarbeit mit METO & OVELAR

Übersicht

Produkte

- 1 E-Shelf-Labels 04
- 2 Anwendungsbereiche 06
- 3 VUSION Halterungen - Serie M 08
- 4 NEWTON Halterungen - Serie M 12
- 5 NEWTON Halterungen - Serie O 16
- 6 Kompatibilitätsübersicht VUSION 28
- 7 Kompatibilitätsübersicht NEWTON 29

Elektronische Preisschilder und Etiketten

Digitale Preisauszeichnung bietet eine kostengünstige und effiziente Lösung, um schnelle Preisanpassungen der Ware zu ermöglichen. Dadurch kann der Offline Handel in direkter Verbindung mit dem E-Commerce treten. Dank einer hohen Individualisierbarkeit der Labels sind sie für jede Branche und Geschäftsgröße geeignet und bieten eine zuverlässige Reaktion auf Preisschwankungen. Dabei wird nicht nur eine große Menge an Zeit gespart, sondern auch an Personal, Kosten und Ressourcen.

IHRE VORTEILE

- schnelle Preisanpassung
- keine Aufzeichnungsfehler
- Aktualität und Zeitersparnis
- Änderung in wenigen Minuten
- niedriger Stromverbrauch
- größere Kundenzufriedenheit

UNSERE HALTERUNGEN

- Leisten
- Klammern
- Adapterplatten
- Aufsteller
- Zusätzliche Erweiterungen
- Sonstige Halterungen
- Regalprofile
- Haken
- Halter
- Standfüße
- Boomerang Standfüße
- Clips
- Teleskoprohre
- Hängehaken
- Winkelstrecker
- Newton und Vusion Sonderhalterungen

Prinzipiell wird bei elektronischen Preisschilderungen und Etiketten zwischen den Marken Vusion und Newton unterschieden. Bei beiden Marken gibt es Displays in unterschiedlichen Größen. Jedes Label benötigt daher je nach Hersteller, Größe und Anwendung eine passende und individuelle Halterung.

VUSION

Die modulare VUSION-Reihe auf E-Paper Basis lässt sich in ihrem Layout individuell gestalten und besetzt vor allem durch ihre leichte Installation, sehr gute Lesbarkeit und bis zu 10 Jahre Batterielaufzeit. Bei Bedarf sind auch spezielle Kühllabels verfügbar.

NEWTON

Die multifunktionalen NEWTON Labels mit E-Ink Displays in BWR sind in ausgewählten Größen auch als Freezer Modelle wie als Newton Light ohne Buttons verfügbar. Leicht und effizient, eignen sie sich bestens für den Einsatz in Handel und Industrie.



Anwendungsgebiete

EINZELHANDEL

Egal ob im Baumarkt, im Elektronikfachhandel oder im Möbelladen, die Zukunft der Preisauszeichnung ist digital. Elektronische Labels sparen langfristig nicht nur Geld, sondern auch Mitarbeiterressourcen. So haben Mitarbeiter mehr Zeit für die Interaktion mit dem Kunden und der Kaufberatung.



RAUMMANGEMENT

Elektronische Labels stellen ein flexibles und sicheres System zur Raumbeschilderung und -reservierung in Büros, Konferenzräume und Behandlungszimmer dar. Damit wird nicht nur der Arbeitsaufwand der Verwaltung reduziert, sondern auch die fehlerfreie und übersichtliche Darstellung garantiert.



INDUSTRIE

Durch Elektronische Labels werden mittlerweile wichtige Aufgaben in der Industrie erleichtert. Sie stellen Ablaufpläne dar, kennzeichnen Maschinen oder Regale mit der darin enthaltenen Ware. Dabei wird nicht nur das Lagermanagement optimiert, sondern auch multiple Prozesse im gesamten Ablauf.



GESUNDHEITSWESEN

Um die Effizienz und Reaktionsschnelligkeit in medizinischen Umgebungen sicherzustellen, wird immer mehr auf digitale Beschilderung in Form von Regalbeschilderung, Zimmerbeschriftung und Raumbuchungssystem gesetzt. Dies hat zum Ziel Personal zu entlasten sowie Fehler zu vermeiden.



GASTRONOMIE & HOTEL

Digitale Beschilderung in diesen Branchen bietet eine Vielzahl an Einsatzmöglichkeiten. Sie können als digitale Preisbeschilderung von Speisen und Getränken sowie als Buffetauszeichnung verwendet werden. Durch die zentrale Steuerung werden Einheitlichkeit, Aktualität und Funktionalität gewahrt.



SONSTIGE ANWENDUNGEN

Es gibt eine große Bandbreite an weiteren Anwendungsgebieten. E-shelf-labels dienen zur Beschilderung öffentlicher Räume, wie in Stadien oder im Personalverkehr. Außerdem werden sie immer häufiger in der Automobilbranche genutzt, um Autos oder Fahrräder zu beschildern.



VUSION Halterungen

Serie M

Leisten

- Perfekt geeignet für Regale
- Fixierung direkt in der Leiste
- Wunschmaß auf Anfrage
- Material: PVC
- Verfügbare Farben: Transparent



Universal-Leiste

- Verfügbare Längen: 988 mm, 1000 mm, 1238 mm
- Mit Dach zum Schutz gegen Schmutz
- Mit 15mm doppelseitigem Klebeband



TLS-H-Adapter

- Verfügbare Längen: 36 mm
- Zur Befestigung an vorhandener Papierschiene von unten

TLS-H-Leiste

- Verfügbare Längen: 988 mm, 1238 mm
- Mit Dach zum Schutz gegen Schmutz
- Kompatibel mit Tego / Linde / Storebest / Harres
- Verstellbar in 2 Positionen



Glas-Leiste

- Verfügbare Längen: 1000 mm, 1250 mm
- Mit Dach zum Schutz gegen Schmutz
- Für Glasböden mit 4-6 mm Stärke

Klemmleisten Adapter

- Verfügbare Längen: 54 mm
- Für bestehende Preislaschen
- Zur Befestigung an einem 5 mm Draht



Klammern

- Verwendung in Kombination mit Adapterplatten
- Material: PC



Preisschild-Klammer

- Verfügbare Farben: Transparent, Schwarz
- mit 35° verstellbarem Adapter



Leichte Klammer

- Verfügbare Farben: Transparent
- mit flexiblem Scharnier
- mit kleinem Einsatz für Adapterplatten



Transparente Klammer

- Verfügbare Farben: Transparent
- Zur Nutzung an Kisten geeignet



Adapterplatten

- Befestigung am Batteriedeckel
- Material: PC
- Verfügbare Farben: Transparent
- mögliche Kombination mit Klammern

Adapterplatte Standart



Adapterplatte mit Magnet



Adapterplatte mit Klebeband



VUSION Halterungen

Serie M

Aufsteller

- Verwendung als Stativ
- geeignet für Bedienungstheken
- Verfügbare Farbe: Transparent



Einzelaufteller

- Material: PC
- in Kombination mit verschiedenen Adapterplatten



Fußständer klein, Version 1

- Material: PC
- Befestigung am Batteriedeckel
- 2 Stück pro ESL benötigt



Fußständer klein, Version 2

- Material: Lexan 163r
- in Kombination mit verschiedenen Adapterplatten
- Wird in die Adapterplatte gedreht



Hangtag Halterung 2.2" & 2.6"

- Material: PVC
- Verfügbare Farben: schwarz
- Montage am Batteriefach



zusätzliche Erweiterungen

SnapOn

- Material: ABS
- Verfügbare Farben: Auf Nachfrage
- Wird direkt auf das ESL Frontgehäuse gesteckt
- Kann in diversen Farben produziert und mit Text / Logo bedruckt werden.

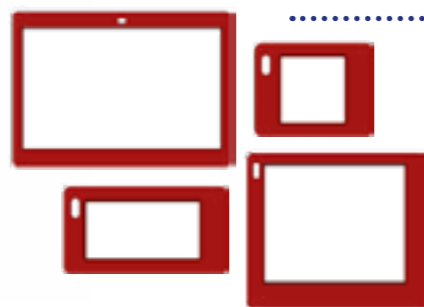

Sonstige Halterungen

Federhalterung, teleskopisch

- Material: Aluminium, Stahl PETG, PA
- Verfügbare Farben: Hellgrau
- Mit kräftigen Klemmhaken
- Ein-/ doppelseitig.
- bestehend aus 1x Federhalterung, 2x ESL-Halterung, 1x Röhrenadapter



Aufhängehaken

- Material: POM
- Verfügbare Farben: Schwarz, Weiß
- Befestigung am Batteriedeckel
- 2 Stück pro ESL empfohlen
- Für 12 mm Aufhängung

Unifix Rolle

- Material: POM
- Verfügbare Farben: Weiß
- Für Regale mit 8-35 mm Dicke. Passend in Kombination
- Verwendung in Kombination mit Adapterplatten
- 1 oder 2 pro ESL erforderlich

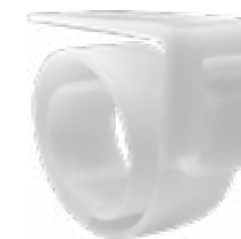

Blisterhook / Peghook Adapter

- Material: PC
- Verfügbare Farben: Transparent
- In 3 Winkeln mit Rückschwenk-Mechanismus einstellbar.
- Passt auf die meisten Typen und Marken von Blisterhaken aus Metall und Kunststoff
- Bestehend aus 1 Teil für Metallhaken & 1 Teil für ESL



Wandhalterung

- Material: PC
- Verfügbare Farben: Transparent
- Versionen: Standard, mit Klebeband, mit Magnet
- Befestigung am Batteriedeckel

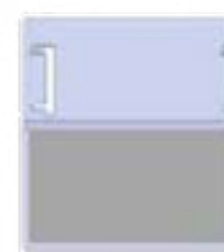

Clip für Glasboden

- Material: PC
- Verfügbare Farben: Transparent
- Zur Montage an der Vorderseite von Glasböden in vertikaler Position
- Für Glasböden mit 3-9 mm Dicke.
- Zu verwenden für z.B. Drogerien und Apotheken.



NEWTON Halterungen

Serie M

Leisten

- Fixierung direkt in der Leiste
- Wunschmaß auf Anfrage
- Material: PVC



Glasboden-Leiste

- Verfügbare Farben: Graphitschwarz RAL 9011
- Verfügbare Längen: 1000 mm
- Für Glasböden mit 4-6 mm Stärke



TLS-H-Leiste

- Verfügbare Farben: Anthrazitgrau RAL 7016
- Verfügbare Längen: 998 mm, 1238 mm
- Mit Dach zum Schutz gegen Schmutz
- Kompatibel mit Tego / Linde / Storebest / Harres
- Verstellbar in 2 Positionen



Universal-Leiste M2 mit Klebeband

- Verfügbare Farben: Anthrazitgrau RAL 7016
- Verfügbare Längen: 1000 mm
- Flexible Front
- Rückseitige Klemmung zur Einstellung der Schiene
- Mit 15 mm doppelseitigem Klebeband



Aufsteller

- Für den Einsatz in Bedientheken
- Zur Verwendung mit Adapterplatte
- Material: PC
- Verfügbare Farben: Transparent



Klammern

- Verwendung in Kombination mit Adapterplatten und -klammern
- Verfügbare Farbe: Transparent

Transparente Klammer mit verstellbarem Adapter, insert

- Material: PC
- Zur Nutzung an Kisten geeignet

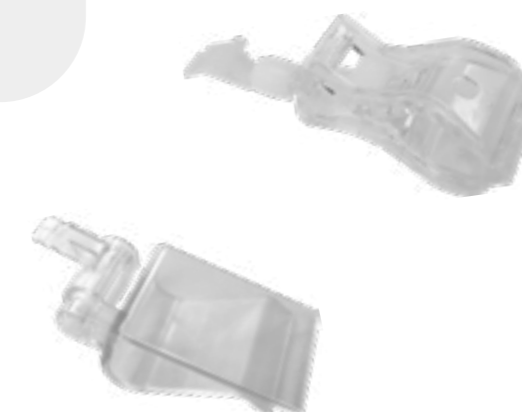

Transparente Klammer

- Material: PVC, POM
- Mit flexiblem Scharnier und kleinem Einsatz für Adapterplatten

NEWTON Halterungen

Serie M

Adapterplatten

- Befestigung am Batteriedeckel
- Material: PC
- Verfügbare Farben: Transparent
- mögliche Kombination mit Klammern

Adapterplatte Standart



Adapterplatte mit Magnet



Adapterplatte mit Klebeband



Unifix-Rolle

- Material: PVC, POM
- Verfügbare Farben: Semitransparent, Weiß
- Für Regale von 8-35 mm Dicke
- Wird in die Adapterplatte gedreht
- 2 Stück pro ESL benötigt



Sonstige Halterungen

Blisterhook / Peghook Adapter

- Material: PC
- Verfügbare Farben: Transparent
- In 3 Winkeln mit Rückschwenk-Mechanismus einstellbar
- Passt auf die meisten Typen und Marken von Blisterhaken aus Metall und Kunststoff
- Besteht aus 2 Teilen: 1 Teil für Metalhaken & 1 Teil für ESL



zusätzliche Erweiterungen

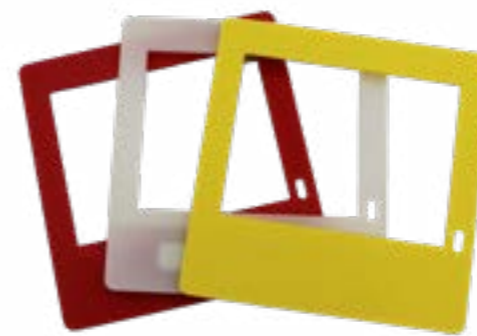

SnapOn Newton - für alle Größen

- Material: ABS, PVC Folie
- Verfügbare Farben: Auf Nachfrage
- Wird direkt auf das ESL Frontgehäuse gesteckt. Kann in diversen Farben produziert und mit Text / Logo bedruckt werden

Metcool

- Material: PA 10% GF
- Verfügbare Farben: Rot
- Hebelwerkzeug für verschiedene ESL-Halterungen und -Schienen



Werkzeug zum Entfernen von Labels

- Material: Edelstahl
- Verfügbare Farben: Silber
- Hebelwerkzeug für verschiedene ESL-Halterungen und -Schienen



NEWTON Halterungen

Serie O

Regalprofil

- Zur Befestigung der Labels am Regal
- Material: PVC



Haken

- individuelle Einstellung der Neigung je nach Höhe des Etiketts möglich
- Material: Polykarbonat

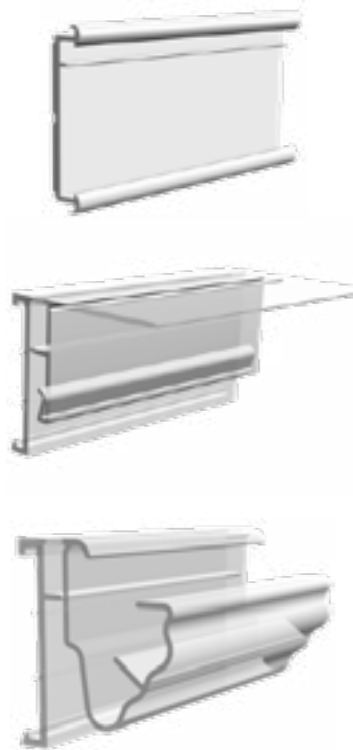

Regalprofil für flache Vorderseite

- Verfügbare Farben: Transparent, Schwarz
- Verfügbare Längen: 985mm, 1315mm

Regalprofil mit Klebefläche & Doppelklappe

- Verfügbare Farben: Transparent, Schwarz
- Verfügbare Längen: 985mm, 1315mm

Regalprofil für Storebest, Tegometall & Linde/ Costan Regale

- Verfügbare Farben: Transparent, Schwarz
- Verfügbare Längen: 1235mm

Regalprofil mit Klebefläche

- Verfügbare Farben: Transparent, Schwarz
- Verfügbare Längen: 985mm, 1315mm

Regalprofil für T-Stangen

- Verfügbare Farben: Transparent
- für die Anbringung an „T“-Haken und am Regal

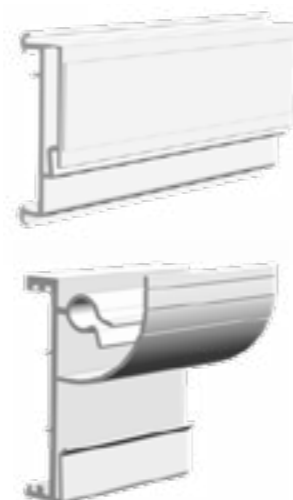

Cho Kreuzhaken-Modell mit drei Neigungsgraden

- Verfügbare Farben: Transparent
- Für Stäbe Ø 3 BIS 6 mm und Ø 5 BIS 8 mm
- Benötigt T-Haken-Befestigung: Passend für kurze obere, axiale oder untere Stangenhaken Stange



Haken mit universal OVL Modell

- Verfügbare Farben: Transparent
- Benötigt T-Haken-Befestigung: Passend für kurze obere, axiale oder untere Stangenhaken Stange



Einseitiger Haken

- Verfügbare Farben: Kristall
- Haken zum Aufhängen von SOLUM 11.6" an Hängeschienen
- Kompatibel mit Träger & Haken für SOLUM 11.6"



Träger & Haken für SOLUM 11.6"

- Material: ABS, Polykarbonat
- Verfügbare Farben: Grau, Kristall
- Zum Aufhängen auf Überkopfschiene



NEWTON Halterungen

Serie O

Adapterplatten

Material: Polycarbonat
Verfügbare Farbe: Transparent



Adapterplatte 1.6"

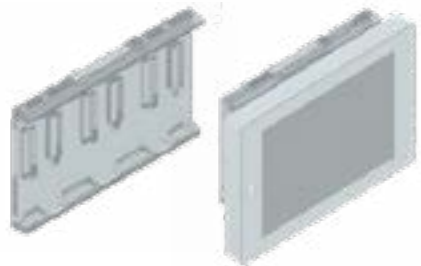

Adapterplatte 2.2", 2.6" & 2.7"

Adapterplatte 2.9"

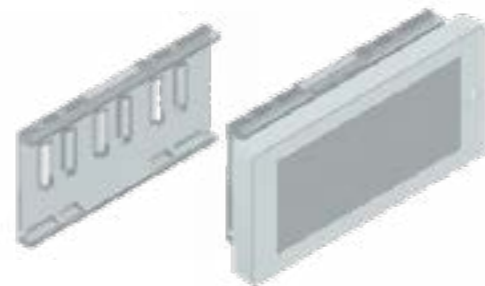

Adapterplatte 4.2"

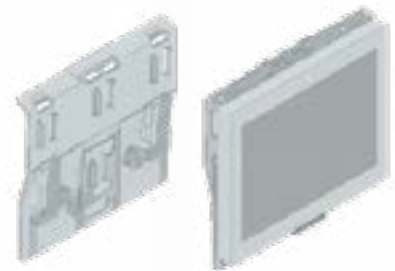

Schrägstütze 4.2"

Adapterplatte 4.3", 6.0" & 7.5"

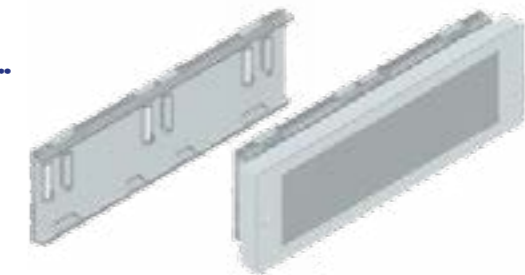

Adapterplatte 6.0"

Adapterplatte 7.5"



Adapterplatte SOLUM
Button Label

NEWTON Halterungen

Serie O

Halter und weitere Adapter

- Kompatibel mit Labelgrößen bis 7.5"
- Zur Verwendung mit Adapterplatte



Standfuß

- Individuelle Einstellung der Neigung je nach Höhe des Etiketts möglich



Magnethalter

- Material: Acetal
- Verfügbare Farben: Grau
- Mit 2mm Neodymium-Magnet

Hängeadapter

- Material: Polykarbonat
- Verfügbare Farben: Transparent
- Mit Draht oder mit Kabel

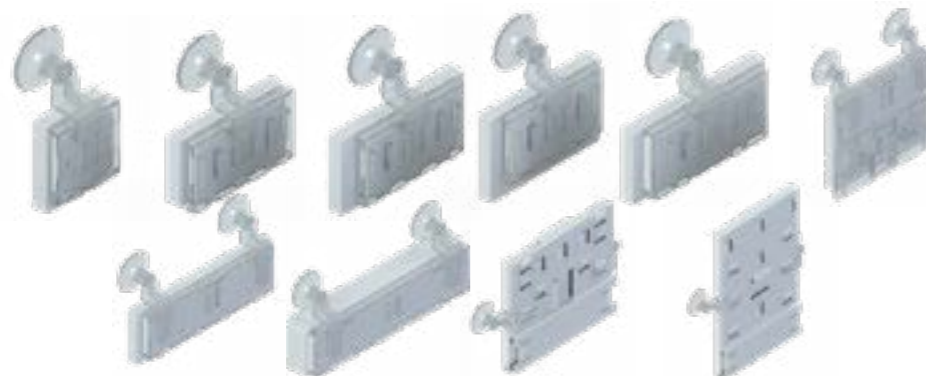

Saugnapf-Adapter

- Material: Polykarbonat
- Verfügbare Farben: Kristall
- Mit Draht oder mit Kabel

Standfuß inclined

- Material: Polykarbonat, ABS
- Verfügbare Farben: Kristall, Grau
- Anbringung von Labels in horizontaler oder vertikaler Position



Standfuß für Doppelverbindungsstangen

- Material: Polykarbonat
- Verfügbare Farben: Kristall, Schwarz
- Kleinformat für SOLUM 1.6", 2.2", 2.6", 2.7", 2.9" & 4.2"
- Mittelformat für SOLUM 4.2" 4.3", Button Label & 6.0"
- Kompatibel mit Doppelverbindungsstangen & Adapterplatten

Standfuß mit verstellbarer Neigung

- Material: Polykarbonat
- Verfügbare Farben: Kristall
- Für SOLUM 1.6", 2.2", 2.6", 2.7" & 2.9"
- Kompatibel mit Adapterplatte



Boomerang Standfuß

35mm

- Material: Polykarbonat, Acetal
- Verfügbare Farben: Kristall, Schwarz
- Für SOLUM 1.6", 2.2", 2.6", 2.7" & 2.9"
- Kompatibel mit Adapterplatte



55mm

- Material: Polykarbonat, Acetal
- Verfügbare Farben: Kristall, Schwarz
- Für SOLUM 1.6", 2.2", 2.6", 2.7" & 2.9"
- Kompatibel mit Adapterplatte



110mm

- Material: Polykarbonat, Acetal
- Verfügbare Farben: Kristall, Schwarz
- Für SOLUM 1.6", 2.2", 2.6", 2.7", 2.9" & 4.2"
- Kompatibel mit Adapterplatte



NEWTON Halterungen Serie O

Clips

- Kompatibel mit Adapterplatte



Clip für Stäbe

- Material: Acetal
- Verfügbare Farben: Schwarz, Weiß
- Verfügbare Größen: Ø 5 mm, Ø 10 mm, Ø 15 mm, Ø 30 mm



Clip für Stäbe und Stangenhalter von Ø 4 bis 6 mm

- Material: Polystyren
- Verfügbare Farben: Kristall
- Mit 6mm Mittelschnitt

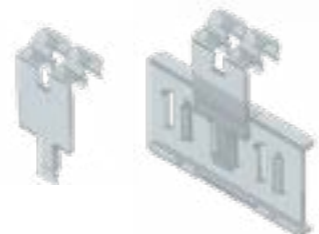

Clip für Regale von 8 bis 15 mm

- Material: Polycarbonat
- Verfügbare Farben: Kristall
- Für obere und untere Position erhältlich

Universal Clip

- Material: Polycarbonat
- Verfügbare Farben: Kristall
- Für Böden vom 5 bis 30 mm Dicke



Clip für Glasböden mit rutschfestem Gummi

- Material: Polycarbonat
- Verfügbare Farben: Kristall
- Verfügbare Größen: Für 8 mm Regale, Für 10 mm Regale
- Anti-Rutsch-Gummierung für sicheren Halt

Universal Schwenkclip

- Material: Polycarbonat
- Verfügbare Farben: Kristall
- Für Böden bis 10 mm Dicke

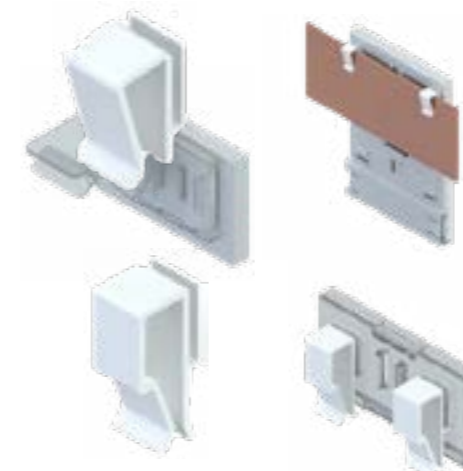

Clip für Kanten von 1 bis 6 mm

- Material: Acetal
- Verfügbare Farben: Weiß, Schwarz

Clip für Kanten von 1 bis 12 mm

- Material: Acetal
- Verfügbare Farben: Weiß, Schwarz

Teleskoprohr

- Kompatibel mit Träger & Haken für SOLUM 11.6"

Teleskoprohr mit ausziehbarer Stange von 1000 bis 1900 mm

- Material: Aluminium
- Verfügbare Farben: Anodisiert



Teleskoprohr mit Standfuß für SOLUM 11.6"

- Material: Aluminium / Metall
- Verfügbare Farben: Anodisiert / RAL 9006
- Gesamthalterung für NEWTON 11.6"



Standfuß für Teleskoprohr

- Material: Metall
- Verfügbare Farben: RAL 9006
- Verfügbare Größen: 160 x 200 mm, Ø 240 mm



NEWTON Halterungen

Serie O

Hängehaken

- Kompatibel mit Adapterplatte



Hängehaken

- Material: Polykarbonat
- Verfügbare Farben: Kristall
- mit 9mm Verbindung

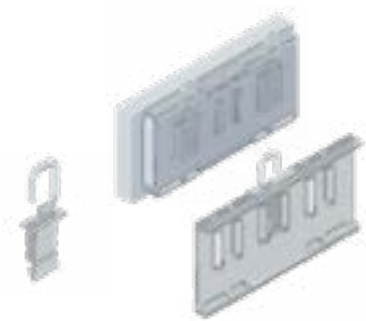

Hängehaken für Stäbe bis Ø 20 mm

- Material: Polykarbonat
- Verfügbare Farben: Kristall
- mit 9mm Verbindung

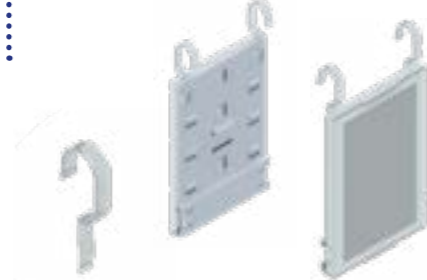

Hängehaken für Ø 8 mm

- Material: Polykarbonat, Acetal
- Verfügbare Farben: Kristall, Schwarz
- Kompatibel mit allen Labelgrößen bis 7.5"

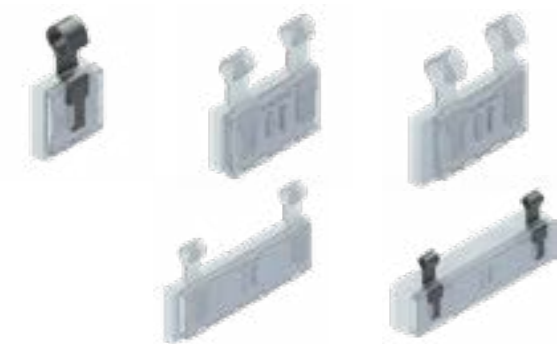

Hängehaken für Ø 12 mm

- Material: Polykarbonat, Acetal
- Verfügbare Farben: Kristall, Schwarz
- Kompatibel mit allen Labelgrößen bis 7.5"

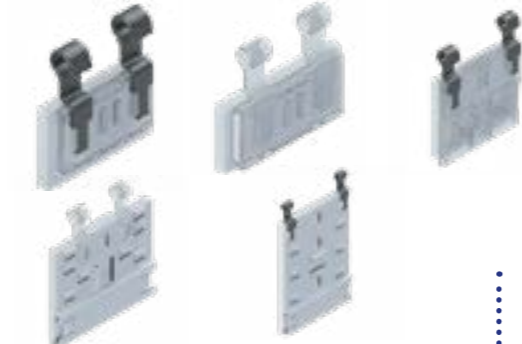

Winkelstecker

- Material: Acetal
- Verfügbare Farben: Schwarz, Weiß
- Bietet verschiedene Neigungswinkel für Zubehör
- Essenziell für Anbringung an Ständeklammern, doppelten Verbindungsstangen, Omniclipper, Uniclclipper oder Clips für Boxen und Körbe



Winkelstrecker & Klammern



Stativklammer zur Neigungseinstellung

- Material: Acetal
- Verfügbare Farben: Schwarz, Weiß
- Für SOLUM 1.6", 2.2", 2.6", 2.7", 2.9" UND 4.2"
- Winkelstecker erforderlich (nicht enthalten)



Stativklammer zur Neigungseinstellung für SOLUM 6.0" und 7.5"

- Material: Acetal
- Verfügbare Farben: Schwarz, Weiß
- Winkelstecker erforderlich (nicht enthalten)

Klammer mit Doppelgelenk

- Material: Polykarbonat
- Verfügbare Farben: Schwarz
- Kompatibel mit Adapterplatte



NEWTON & VUSION Sonderhalterungen

Auf Wunsch sind auch Sonderhalterungen in verschiedenen Farben oder Formen möglich. Diese werden mit METO und Ovelar einzeln besprochen und entsprechend des Aufwands bepreist. Sprechen Sie uns gerne an, um ein individuelles Angebot für Sonderhalterungen zu erhalten.



Spezialhalterung für Fahrräder

- Material: PVC
- Verfügbare Farben: Schwarz
- Speziell auf Wunsch des Kunden für die sichere Anbringung an Fahrradlenkern entworfen.



VUSION Kompatibilität

	1.6"	2.2"	2.6"	4.2"	4.5"	7.4"	9.7"	12.2"
Blisterhook/Peghook	x	x	x		x			
Universal Leiste	x	x	x		x			
Glas-Leiste	x	x	x		x			
Glasboden Clip	x	x	x		x			
TLS-H-Leiste	x	x	x		x			
TLS-H-Adapter	x	x	x		x			
Klemmleisten Adapter	x	x	x		x			
Aufhängehaken	x	x	x	x	x	x	x	
Fußständer klein 1	x	x	x		x			
Fußständer klein 2				x		x	x	
Einzelaufsteller			x	x	x			
Adapterplatte klein	x	x	x	x	x	x	x	
Adapterplatte groß				x		x	x	
Wandhalterung								x
Transparente Klammer				x	x	x	x	
Leichte Klammer	x	x	x					
Preisschild-Klammer				x		x	x	
Unifix Rolle	x	x	x	x	x	x	x	
Federhalterung								x
SnapOn	x	x	x	x	x	x	x	
Hangtag Halterung		x	x					

NEWTON

Kompatibilität

	1.6"	2.2"	2.6"	2.7"	2.9"	4.2"	4.3"	6.0"	7.5"	11.6"
Blisterhook / Peghook	X	X	X	X	X					
Glasboden Leiste	X	X	X	X	X	X	X			
TLS-H Leiste	X	X	X	X	X	X	X			
Universal Leiste	X	X	X	X	X	X	X			
Einzelaufsteller 5 cm	X	X	X	X	X					
Einzelaufsteller 10 cm						X	X	X		
Adapterplatte klein	X	X	X	X	X	X	X	X	X	
Adapterplatte groß						X		X	X	
Transp. Klammer						X	X	X	X	
Transp. Klammer 2	X	X	X	X	X					
Unifix Rolle	X	X	X	X	X	X	X	X	X	
Fußständer klein	X	X	X	X	X	X	X	X	X	
Regalprofil flach	X	X	X	X	X	X	X			
Regalprofil Klebefläche & Doppelklappe	X	X	X	X	X	X	X			
Regalprofil Klebefläche	X	X	X	X	X	X	X			
Regalprofil Storebest	X	X	X	X	X	X	X			
Regalprofil T-Stangen	X	X	X	X	X	X	X			
Adapterplatte 1.6"	X									
Adapterplatte 2.2", 2.6" & 2.7"		X	X	X						
Adapterplatte 2.9"					X					
Adapterplatte 4.2"						X				
Schrägstütze 4.2"						X				
Adapterplatte 4.3", 6.0" & 7.5"							X	X	X	
Adapterplatte 6.0"								X		
Adapterplatte 7.5"									X	
Cho Kreuzhaken	X	X	X	X	X					
Haken OVL Modell	X	X	X	X	X					

	1.6"	2.2"	2.6"	2.7"	2.9"	4.2"	4.3"	6.0"	7.5"	11.6"
Magnethaken	X	X	X	X	X	X	X	X	X	X
Hängeadapter	X	X	X	X	X	X	X	X	X	X
Saugnapf Halterung	X	X	X	X	X	X	X	X	X	X
Hängehaken für Ø 8 mm & 12 mm	X	X	X	X	X	X	X	X	X	X
Standfuß inclined						X	X	X	X	
Boomerang Standfuß 35 mm	X	X	X							
Boomerang Standfuß 55 mm		X	X	X	X					
Boomerang Standfuß 110 mm		X	X	X	X					
Standfuß für Verbindungsstangen				X	X	X	X			
Standfuß verstellbare Neigung	X	X	X	X						
Winkelstecker	X	X	X	X	X	X	X	X	X	
Einseitiger Haken	X	X	X	X	X	X	X	X	X	
Stativklammer 1	X	X	X	X	X	X				
Stativklammer 2								X	X	
Clip für Kanten	X	X	X	X	X	X	X	X	X	
Clip für Stäbe	X	X	X	X	X	X	X	X	X	
Clip für Stäbe & Stangenhalter	X	X	X	X	X	X	X	X	X	
Clip für Regale	X	X	X	X	X	X	X	X	X	
Clip für Glasböden	X	X	X	X	X	X	X	X	X	
Universal Clip	X	X	X	X	X	X	X	X	X	
Universal Schwenkclip	X	X	X	X	X	X	X	X	X	
Hängehaken	X	X	X	X	X	X	X	X	X	
Klammer Doppelgelenk	X	X	X	X	X	X	X	X	X	
Standfuß & Teleskoprohr										X

Eine Marke von



Smart. Digital. Efficient.





e-shelf-labels S&K Solutions GmbH

 Sailerwöhr 16, 94032 Passau
 +49 851 200930-30
 +49 851 200930-22
 info@sk-solutions.com | info@e-shelf-labels.com
 www.sk-solutions.com | www.e-shelf-labels.com

e-shelf-labels Ungarn

 Futó utca 35-37, 1082 Budapest
 +36 7061 58 001
 info@e-shelf-labels.hu
 www.e-shelf-labels.hu

e-shelf-labels Tschechische Republik

 Impact Hub Brno, Cyrilská 7, 60200 Brno
 +420 734 115 584
 info@e-shelf-labels.cz
 www.e-shelf-labels.cz

e-shelf-labels Polen

 ul. Strefowa 25, 58-200 Dzierżoniów
 +48 735 379 638
 info@e-shelf-labels.pl
 www.e-shelf-labels.pl